

正式图	参考图	开模图	设计图
0			

LOC	变更履历表		
	DESCRIPTION	DESIGN	DATE
I			

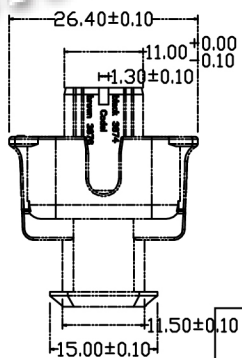
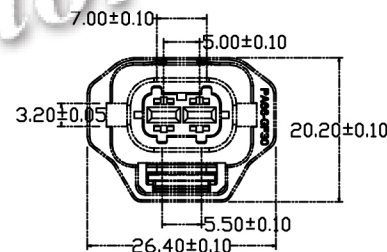
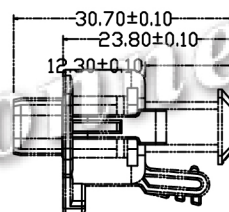
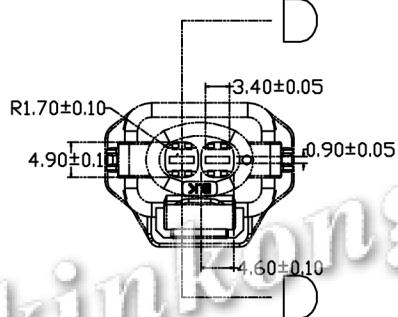
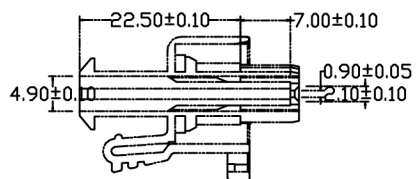
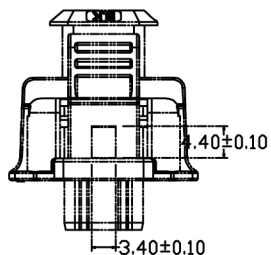
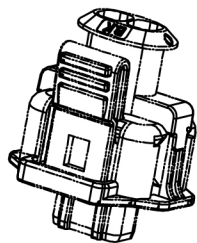

SECTION D—D

1. 成品包含塑件主体和密封圈
2. 通用端子型号946273-2

技术要求

- 1、未注公差按GB/T 1804-M5
- 2、塑件表面光洁、无气泡、凹坑、飞边、缩水等现象

受控图纸

单位: mm

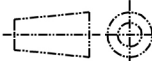

材质 PA66

一般公差  
 $0 < x \leq 10: \pm 0.2$   
 $10 < x \leq 30: \pm 0.25$   
 $30 < x \leq 100: \pm 0.3$   
 角度:  $\pm 3^\circ$

制图
校对
审定
客户型号
图纸编号

成品重量:

设计日期 2012.06.02

颜色	P/N
黑色	CKK7026-3.5-21

乐清市千工电器有限公司

产品名称:  
2线防水连接器

产品编码: A3 产品型号 CKK7026-3.5-21

比例 2:1 页码 1:1